

Mosogatás

Alagutas

mosogatógépek

ALAGÚTAS KOMPAKT MOSOGATÓGÉP	
Elektromos modellek	258
Gázüzemű modellek	259

MODULOS ALAGÚTAS MOSOGATÓGÉP	
Elektromos modellek	260
Gázüzemű modellek	261
Modulos szekció	262
Bejárati asztalok	264
Kijárati asztalok	266

Vízkeménység:

Minden mosogatógépet vízlágyítóval kell felszerelni, ha a víz keménységének értéke meghaladja a 10 HF/6 HD.

A víz csatlakoztatása:

A mosogatógépekbe egészségre hibátlan 50 – 60 °C vizet kötünk, az optimális teljesítmény és mosóhatás elérésére.

Az optimális víznyomás a mosogatógépek hibátlan működéséhez:

Minimális:	2 bar = 2 Kg/cm ²
Maximális:	4 bar = 4 Kg/cm ²

Alagútas mosogatógépek

A nyilvános etkezők világában sokszor szükség van nagyteljesítményű mosogatógépek elhelyezésére korlátozott helységekben. A Fagor Industrial cégünknel tudatában vagyunk ennek. Nem kevés igyekezettel elértük, hogy széles skálájú nagytartalmú berendezést kínálhassunk önöknek, és megoldásokat, melyek az önök elvárásainak megfelelnek.

Minden mosogatóberendezést a Fagor Industrial cégnél maximális minőségre alapozva készítünk. A felhasználandó alapanyagoktól kezdve minden aprósággal egész a végső összeszerelésig.

A berendezéseinket ellenőrizzük a robusztus és élettartam terén, továbbá a működési fenntarthatóság csökkentését és a természetre való minimális hatást tartjuk szemelőtt.





A FAGOR «ECO» TECHNOLÓGIA:

Az alagútas mosogatógépek, a kompakt modellek, a moduláris alagútak, és a szalagmosogatógépek mind elérhetőek gázüzemű verzióban is.

Ezek a mi **ECO**, illetve azok egy része és **Ekonomikus és Ekológiailag előnyös**.

Tartalmazznak **külső gázüzemű forróvíz generátort** mely a felhasználót számos előnyhöz juttatja:

- **Takarékosság:** 80% megtakarítás.
- **Ekológia:** 100% emissziókibocsátás csökkentés.
- **Sebesség:** Rendszeridők lecsökkentése 40%-al.
- **Sokoldalúság:** Többféle-gáz: földgáz, bután, propán...

Az ECO mosogatógépek takarékosága olyan nagy, hogy a befektetés 3 éven belül megtérül.

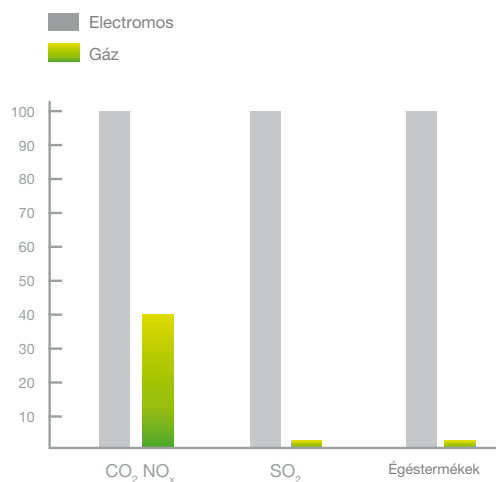

CSÖKKENTETT ENERGIAFOGYASZTÁS

Minden kihasznált hőenergia egységre 3 egység primer elektromos energia és fordítva, csak 1,25 primer gáz energia szükséges.

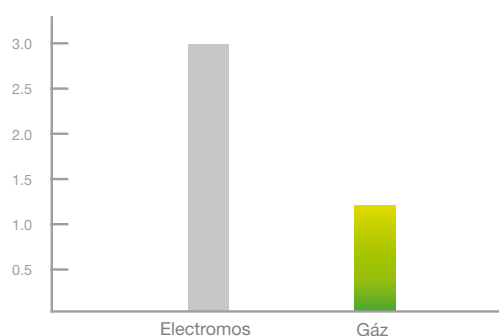

Elektromos kosárrendszerű alagútas mosogatógépek

A belső övezetet a belépésnél dupla gumifüggöny választja el.

Tank térfogata: 50 l Fűtőtestek: 9 kW

Mosogatótartályban kivethető szűrő.

A felső és alsó karon két független mosogató szivattyú, teljesítmény: 590 W.

Beépített bojler öblítő vízre (27kW vagy 34,5 H modellekénél).

Vízfogyasztás: 450 liter/óra.

Mosogatóvíz hőmérséklete: 60°C. Öblítővíz hőmérséklete: 90°C.

A mosogatókarok hő és kémiai ellenállóak.



Mosogató és öblítővíz termométer. Biztonsági termosztát.

A fedél felemelésnél magnetikus biztonsági ajtókapcsolók mosogatóra, öblítésre.

Kosár kiegészítők: 2xCT-10, 2xCP-16/18, 1xCV-16/105, és 10 evőeszköz kosár.



FI-200 D edénymosogató előmosogatóasztalal MFDB-1500 LM-D, automatikus 180° kanyar a baloldalon, MR2C kivezető asztal.

	Modell	Rendelési szám	Kosár/óra		Modul kompozíció	Víz liter/ó	Teljesítmény kW	Méretek mm	Nettó ár EUR
			1 sebesség	2 sebesség					
	FI-160 I	19008487	90	-	LV + A	400	37,32	1,430x780x1,580	7.690
	FI-160 D	19008486							
	FI-200 I	19008464	85	110	LV + A	400	37,38	1,430x780x1,580	8.120
	FI-200 D	19008463							
	FI-200 HI	19008459	100	150	LV + A	400	44,90	1,430x780x1,580	9.020
	FI-200 HD	19008458							

H: Nagyobb sebességű motor és teljesítményű bojler (öblítővíz).

Kosárbehúzás iránya:

I: Bal oldalról.

D: Jobb oldalról.

Gázüzemű kosárrendszerű alagútas mosogatógép

A belső övezetet a belépésnél dupla gumifüggöny választja el.

Tank térfogata: 50 l Fűtőtestek: 9 kW

Mosogatótartályban kivehető szűrő.

A felső és alsó karon két független mosogató szivattyú, teljesítmény: 590 W.

Beépített bojler öblítő vízre (27kW vagy 34,5 H modelleknél).

Vízfogyasztás: 400 liter/óra.

Mosogatóvíz hőmérséklete: 60°C. Öblítővíz hőmérséklete: 90°C.

A mosogatókarok hő és kémiailag ellenállóak.

Mosogató és öblítővíz hőmérő. Biztonsági termosztát.

A fedél felemelésénél magnetikus biztonsági ajtókapcsolók mosogatóra, öblítésre.

Felszerelve egy GA-40 vízmelegítővel (lásd "Figyelmeztetés").

Gázteljesítmény: 40,000 kcal/ó. (46,5 kW).

Öblítővízszivattyú, 260 W.

Energiatakarékos rendszer.

Kosár kiegészítők: 2xCT-10, 2xCP-16/18, 1xCV-16/105, és 10 evőeszköz kosár.

Teljesítmény: 10,7 kW.



ECO-160 I mosogatógép MFDB-1500 LM-I előmosogató asztallal, TS szárító alagúttal és gördülő kilépéssel.

	Modell	Rendelési szám	Kosár/óra		Modul kompozíció	Víz liter/ó	Teljesítmény kW	Méretek mm	Nettó ár EUR
			1 sebesség	2 sebesség					
	ECO-160 I	19008422	90	-	LV + A	400	10,70	1,430x780x1,580	10.390
	ECO-160 D	19008424							
	ECO-200 I	19008431	85	110	LV + A	400	10,70	1,430x780x1,580	11.180
	ECO-200 D	19008435							
	ECO-200 HI	19008429	100	150	LV + A	400	10,70	1,430x780x1,580	12.120
	ECO-200 HD	19008434							

H: Nagyobb sebességű motor és teljesítményű bojler (öblítővíz).

Kosárbehúzás iránya:

I: Bal oldalról.

D: Jobb oldalról.

(*) Megjegyzés: a berendezés számához adja meg a vízmelegítő számát is **GA-40:** 19006236 (LPG) vagy 19006239 (GN), **mely beletartozik az árba.**

Figyelmeztetés: amennyiben a víz nagyon kemény (meghaladja a 10 HF / 6 HD) feltétlenül szükséges a GA-40 D vízmelegítő. Tartalmaz automatikus vízlágyítót.

Ezt külön áron kívül számoljuk fel. Vegye fel a kapcsolatot a FAGORral.

Electromos kosaras moduláris alagutas mosogatógép

A belső övezetet a belépésnél és kilépésnél dupla gumifüggöny választja el.

Mosogatótartályban kivehető szűrő.

Beépített bojler öblítő vízre. Vízfogyasztás: 450 liter/óra.

Mosogatóvíz hőmérséklete: 60°C. Öblítővíz hőmérséklete: 90°C.

A mosogatókarok hő és kémiaileg ellenállóak.

Mosogató és öblítővíz termométer. Biztonsági termosztát.

A fedél felemelésnél magnetikus biztonsági ajtókapcsolók mosogatóra, öblítésre.

Különböző modullal felszerelve a modelltől és szükségétől függően.

Tartály bevont fűtőtestekkel fűtött.

Energiatakarékos rendszer.

2 sebességű váltó, 0,25 kW.



Kosár kiegészítő: 2 x CT-10, 2 x CP -16/18, 1 x CV -16/105 és 16 evőeszköz kosár.



FI-280 D mosogatógép TS szárítóval

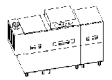

Mosogatógép FI-460 D

Modell	Rendelési szám	Kosár/óra		Modul kompozíció	Víz liter/ó	Teljesítmény kW	Méretek mm	Nettó ár EUR
		1 sebesség	2 sebesség					
FI-280 I	19008965	103	155	A+LV+DA1	360	46,20	1,750x780x1,580	14.900
FI-280 D	19008964							
FI-370 I	19009305	136	205	A+P+LV+DA1	360	47,40	2,350x780x1,580	17.140
FI-370 D	19009312							
FI-460 I	19009383	170	255	A+L1+LV+DA2	450	55,90	2,650x780x1,580	21.020
FI-460 D	19009382							
FI-550 I	19009526	203	305	A+P+L2+LV+DA2	450	63,10	3,250x780x1,580	23.140
FI-550 D	19009527							

Kosárbehúzás iránya:

I: Bal oldalról.

D: Jobb oldalról.

Megjegyzés: Lásd a modulok jellemzését a következő oldalon.

Gázüzemű moduláris alagútas mosogatógép

A belső övezetet a belépésnél és kilépésnél dupla gumifüggöny választja el.

Öblítővíz szivattyú 260 W.

Mosogatótartályban kivehető szűrő.

Beépített bojler öblítő vízre. Vízfogyasztás: 450 liter/óra.

Mosogatóvíz hőmérséklete: 60°C. Öblítővíz hőmérséklete: 90°C.

A mosogatókarok hő és kémiaileg ellenállóak.

Mosogató és öblítővíz termométer. Biztonsági termosztát.

A fedél felemelésnél magnetikus biztonsági ajtókapcsolók

mosogatásra, öblítésre.

Különböző modulal felszerelve a modelltől és szükségétől függően.

Tartály bevont fűtőtestekkel fűtött.

Energiatakarékos rendszer.

Felszerelve egy GA-40 vízmelegítővel (lásd "Figyelmeztetés").

2 sebességű váltó, 0,25 kW.

Kosár kiegészítő: 2 x CT-10, 2 x CP -16/18, 1 x CV -16/105 és 16 evőeszköz kosár.

Gázteljesítmény: 40,000 kcal/ó (46.5 kW).



ECO-370 I mosogató MFDB-1500 LM-I előmosogatóval, gőzfelfogó CV a bejáratnál, szárítóalagút TS a kijáratnál, görgős asztal.

Modell	Rendelési szám	Kosár/óra		Modul kompozíció	Víz liter/ó	Teljesítmény kW	Méret mm	Nettó ár EUR
		1 sebesség	2 sebesség					
ECO-280 I	19008956	103	155	A+LV+DA1	360	19,20	1,750x780x1,580	18.390
ECO-280 D	19008957							
ECO-370 I	19009297	136	205	A+P+LV+DA1	360	20,40	2,350x780x1,580	20.900
ECO-370 D	19009298							
ECO-460 I	19009374	170	255	A+L1+LV+DA2	450	21,40	2,650x780x1,580	24.890
ECO-460 D	19009377							
ECO-550 I	19009518	203	305	A+P+L2+LV+DA2	450	31,60	3,250x780x1,580	28.040
ECO-550 D	19009519							

Kosárbehúzás iránya:

I: Bal oldalról.

D: Jobb oldalról.

Megjegyzés: Lásd a modulok jellemzését a következő oldalon.

(*) Megjegyzés: a berendezés számához adja meg a vízmelegítő számát is **GA-40:** 19006236 (LPG) vagy 19006239 (GN), mely beletartozik az árba.

Figyelmeztetés: amennyiben a víz nagyon kemény (meghaladja a 10 HF / 6 HD) feltétlenül szükséges a GA-40 D vízmelegítő. Tartalmaz automatikus vízlágyítót.

Ezt külön áron kívül számoljuk fel. Vegye fel a kapcsolatot a FAGORral.

Moduláris elemek(*)

Modul	Leírás	Szivattyú kW	Kád		Bojler kW	Méretek mm	Teljesítmény kW
			Liter	kW			
A	Semleges kiegészítő	-	-	-	-	250	-
P	Előmosogatás	2x0,6	60	-	-	600	1,20
L1	Elsőmosogatás	1x2,2	100	-	-	900	2,20
L2	Elsőmosogatás	1x2,2	100	6	-	900	8,20
LV	Főmosogatás	1x2,2	100	12	-	900	14,20
DA1	Dupla öblítés	1x0,26	14	5	27,0	600	32,26
DA2	Dupla öblítés	1x0,26	14	5	34,5	900	39,76
DA	Dupla öblítés (ECO modellek)	1x0,26	14	5	-	600	5,26
CV	Gőz lecsapódás	-	-	-	-	600	0,95
TS	Szárítóalagút	-	-	-	-	600	10,30
TSE	Szárítóalagút - Extra	-	-	-	-	800	14,80
RE	Energia visszanyerő	-	-	-	-	* 0	0,75

Modulok táblázata, különböző alagutas mosogatógépek összeállításához.

Különböző modulok összetétele feltüntetve az előző oldalakon.

(*) Figyelmeztetések:

A mosogatógépek a belépésnél 250 mm hosszú semleges kiegészítő elemmel vannak szállítva. Megrendelhető nyílással, a külső gőzvezető felszereléséhez. Mosogatógépek a belépésnél gőzkondenzátorral: a belépésnél a semleges elem el van hagyva, így a mosogatógép összhossza 350 mm-rel (600mm – 250mm) növekszik.

A TS és TSE alagutas szárítók a kilépésnél vannak elhelyezve. Hossza: 600mm vagy 800mm.

Energia visszanyerő alkalmas a hidegvíz bekötéses mosogatógépeknél. A mosogatógépek felső részén van elhelyezve, így nem hosszabbodik a gép hossza. A belépésnél az öblítő bojlerba emeli a víz hőfokát 15 - 18°C -ról 35 - 40°C -ra, így nagy az energia megtakarítás.



Példa:

FI-550 I kompozíció gőzlecsapódóval CV szárítóalagúttal TSE

Alagútas kiegészítők

	Modell	Rendelési szám	Leírás	Teljesítmény kW	Méreték mm	Nettó ár EUR
SZÁRÍTÓ ALAGÚT						
	TS	19006136	Fűtőtestek és ventilátor az edények szárításához. (Helyettesíti a semleges elemet a kilépésnél)	10,30	600x700x2,000	3.690
EXTRA SZÁRÍTÓ ALAGÚT 460 és 550 modellekhez.						
	TSE	19006137	Fűtőtestek és ventilátor az edények szárításához. (Helyettesíti a semleges elemet a kilépésnél)	14,80	800x700x2,000	4.390
GŐZLECSAPÓDÓ						
	CV	19006132	Elszívó turbína, ventilátor és kondenzációs cső (Helyettesíti a semleges elemet a belépésnél)	0,95	600x700x2,000	3.370
SEMLEGES ELEM A BELÉPÉS NÉL						
	A	19004894	Kivezetéssel a külső elszívás összekötéshez.	-	L = 250 mm	590
ENERGIA VISSZANYERŐ KIZÁRÓLAG MODULÁRIS ALAGÚTAS						
	RE	19006135	Kizárólag a 280, 370, 460 és 550 mosogatókhoz A belépő víz melegítése 35–40 °C ra öblítő víznél keletkező gőz segítségével.	0,75	-	2.980

Zuhanykiegészítő az alagútas mosogatóéphez



A zuhany és a rugalmas tömlő rozsdamentes acélból. A tömlő ellenáll a magas hőmérsékletnek és a víznyomásnak.

Modell	Rendelési szám	Modellek részére	Nettó ár EUR
SHOWER 16	19003494	FI / ECO - 160 / 200 / 280	390
SHOWER 37	19003495	FI / ECO - 370 / 460 / 550	390

Előmosogató asztalok



MFDB-1200 LM-D,
modell, zuhannyal és mosdóval

A FI-160, FI-200, FI-280, FI-370, FI-460 a FI-550,
ECO-160, ECO-200, ECO-280, ECO-370, ECO-460
és ECO-550 mosogatógépek összeállításához.

	Modell	Rendelési szám	Asztal elhelyezése	Kiegészítők leírása	Méretek mm	Nettó ár EUR
	MLB-1200 LM-D	19006097	JOBB	- Hátsó fedél - Alsó polc	1,200x800x900	560
	MLB-1200 LM-I	19006096	BAL	- Kosár sínek		
	MLB-1200 ECO/LM-D	19006099	JOBB	- Hátsó fedél - Alsó polc - Kosár sínek	1,200x800x900	620
	MLB-1200 ECO/LM-I	19006098	BAL	- Lyuk a kéményre		
	MFDB-1200 LM-D	19006104	JOBB	- Hátsó fedél - Alsó polc - Kosár sínek	1,200x800x900	850
	MFDB-1200 LM-I	19006105	BAL	- Mosdó - Zuhany		
	MFDB-1500 LM-D	19006404	JOBB	- Hátsó fedél - Alsó polc - Kosár sínek	1,500x800x900	1020
	MFDB-1500 LM-I	19006405	BAL	- Mosdó - Zuhany		

Kiadó / elosztó asztalok



A pincérek összegyűjtik a koszos tányérokat, amíg a mosogatóember a másik oldalon rendszerezi őket.

Az asztal tartalmaz elosztó szárnyat (450 mm a munkafelület felett) és hulladék mélyedést.

Állítható magasságú.

	Modell	Rendelési szám	Szárny méretek mm	Szárny tartalom (Kosarak)	Méretek mm	Nettó ár EUR
	MD3C	19006410	1,530x600	3	1,600x800x1,450	1.560
	MD4C	19006509	2,030x600	4	2,100x800x1,450	1.960

Kiadó / elosztó asztalok



MFDH-1800 LM-I, modell,
mosdó, zuhany, hulladék lefolyó,
elülső fedél, kosárvezető sín

A FI-160, FI-200, FI-280, FI-370, FI-460 a FI-550,
és ECO mosogatógépek összeállításához. .
Hátsó fedél minden modellnél.
Hulladéklefolyó.
Kuka elhelyezés.
Asztalok mosdóval és beépített zuhannyal.

	Modell	Rendelési szám	Asztal elhelyezés	Kuka elhelyezés	Kiegészítők lehetőségek	Méreték mm	Nettó ár EUR
	MLH-1200 LM-D	19006100	JOBB				
	MLH-1200 LM-I	19006101	BAL	NYITOTT	- Alsó polc	1,200x800x900	710
	MLP-1200 LM-D	19006102	JOBB				
	MLP-1200 LM-I	19006103	BAL	Ajtóval	- Alsó polc	1,200x800x900	960
	MFDH-1200 LM-D	19006106	JOBB				
	MFDH-1200 LM-I	19006107	BAL	NYITOTT	- Mosdó - Zuhany - Alsó polc	1,200x800x900	1.130
	MFDP-1200 LM-D	19006108	JOBB				
	MFDP-1200 LM-I	19006109	BAL	Ajtóval	- Mosdó - Zuhany - Alsó polc	1,200x800x900	1.240
	MFDH-1500 LM-D	19006408	JOBB				
	MFDH-1500 LM-I	19006407	BAL	NYITOTT	- Mosdó - Zuhany - Alsó polc	1,500x800x900	1.170
	MFDP-1500 LM-D	19006409	JOBB				
	MFDP-1500 LM-I	19006406	BAL	Ajtóval	- Mosdó - Zuhany - Alsó polc	1,500x800x900	1.460
	MFDH-1800 LM-D	19006506	JOBB				
	MFDH-1800 LM-I	19006507	BAL	NYITOTT	- Mosdó - Zuhany - Alsó polc - Kosártartó sín	1,800x800x900	1.290
	MFDP-1800 LM-D	19006508	JOBB				
	MFDP-1800 LM-I	19006505	BAL	Ajtóval	- Mosdó - Zuhany - Alsó polc - Kosártartó sín	1,800x800x900	560

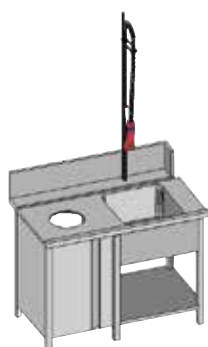

MFDP-1200 LM-I,
mosdó, zuhany, zárt hely
a kukára



MFDH-1200 LM-D,
mosdó, zuhany,
hely a kukára

Előmosogató asztal sarokkosár rávezetéssel

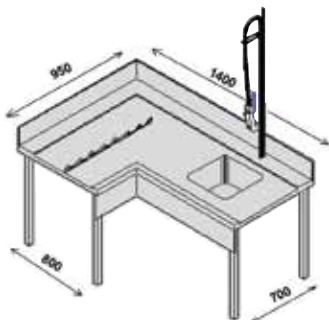

Sarokasztal, mely készen áll a mosogatógépbe adagoló kosár csatlakoztatásához.

A kosarak adagolásához felhasználja az alagutas mosogatógép rendszerét.

Hátsó szegélyezés 200 mm.

Mosogató 450 x 450 mm.

Mozgatható zuhanyozókar.

Méreték:

A mosogató területe: hossz: 1400 mm – szélesség: 700 mm

Behelyező zóna: hossz: 950 mm – szélesség: 800 mm.

	Modell	Rendelési szám	Asztal elhelyezése	Kiegészítők leírása	Méreték mm	Nettó ár EUR
	MCFD-1000 D	19006350	JOB	- Hátsó fedél - Mosdó - Zuhany - Bevezető	1,400x950x900	3.780
	MCFD-1000 I	19006351	BAL			

Sarok alakú kosárrávezető

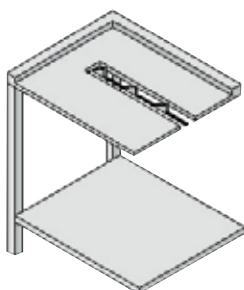

Asztal bekötése a sarokban az alagútba, kosarak automatikus bevezetésével. Kosarak behúzása a mosogató húzórendszerével működik. Felszerelt elülső alsó szegély.

	Modell	Rendelési szám	Leírás	Méreték mm	Nettó ár EUR
	E-90-I	19004789	Kosárrávezető a mosogató bal oldaláról. Semleges elemmel a belépésnél	700x600x850	610
	E-90-I-CV	19004792	Kosárrávezető a mosogató bal oldaláról. Semleges elem nélküli a belépésnél. Gőz lecsapódó a belépésnél.	700x600x850	630
	E-90-D	19004790	Kosárrávezető a mosogató jobb oldaláról. Semleges elemmel a belépésnél	700x600x850	610
	E-90-D-CV	19004791	Kosárrávezető a mosogató jobb oldaláról. Semleges elem nélküli a belépésnél. Gőz lecsapódó a belépésnél.	700x600x850	630

Automatikus rávezető ív



Az alagutas mosogatógép meghajtásával működik

	Modell	Rendelési szám	Kijárat telepítése	Leírás	Méreték mm	Nettó ár EUR
	180-I-TS	19004788	BAL	180° BAL AUTOMATIKUS ÍV. A kilépésnél a mosogató bal oldalához szerelhető. Modellekhez, semleges elem nélkül a kilépésnél.	778x1,442x900	1.170
	180-I	19004786	BAL	180° BAL AUTOMATIKUS ÍV. Modellekhez semleges elemmel a kilépésnél.	778x1,442x900	1.170
	180-D-TS	19004797	JOBB	180° JOBB AUTOMATIKUS ÍV. A kilépésnél a mosogató jobb oldalához szerelhető. Modellekhez, szárító alagúttal a kilépésnél.	778x1,442x900	1.170
	180-D	19004787	JOBB	180° JOBB AUTOMATIKUS ÍV. Modellekhez semleges elemmel a kilépésnél.	778x1,442x900	1.170
	90-I-TS	19004795	BAL	90° BAL AUTOMATIKUS ÍV. Modellekhez, semleges elem nélkül a kilépésnél. Modellekhez, szárító alagúttal is	778x778x900	1.000
	90-I	19004794	BAL	90° BAL AUTOMATIKUS ÍV. Modellekhez semleges elemmel a kilépésnél.	778x778x900	1.000
	90-D-TS	19004796	JOBB	90° JOBB AUTOMATIKUS ÍV. Modellekhez, semleges elem nélkül a kilépésnél. Modellekhez, szárító alagúttal is	778x778x900	1.000
	90-D	19004793	JOBB	180° JOBB AUTOMATIKUS ÍV. Modellekhez semleges elemmel a kilépésnél.	778x778x900	1.000

Gördülős asztalok



ABS műanyagból gyártott kivehető gördülők, átmérő 40 mm. Könnyen tisztítható.

Lefolyó záróval.

Állítható lábak.

Csatlakoztatható az automatikus ív alakú kijáratokhoz

	Modell	Rendelési szám	Leírás	Úrtartalom (Kosarak)	Méreték mm	Nettó ár EUR
	MR2C	19004901	Görgős asztal	2	1,150x630x870	1.530
	MR3C	19005073	Görgős asztal	3	1,660x630x870	1.920
	MR4C	19004902	Görgős asztal	4	2,170x630x870	2.310

Gázüzemű forróvízforraló



Rozsdamentes acélból gyártott. A víz szintje és melege elektronikus irányítással. Biztonsági termosztát. Dupla gázcsap biztonsági rendszerrel és termoelemmel.

Elektronikus hevítés a láng meggyújtására. Biztonsági elektróda a láng detektorához. Szétkapcsolási rendszer a gáz kiesésnél. Vízkő detektor.

Restart gomb (világító).

Kémény

Elektromos bekötés: 230 V 1+ N.

Beépített:

- Húzás megszakító és kényszer kihúzás.

Rozsdamentes acélból készült AISI-304 (18/10).

Berendezés a könnyebb égés és égéstermék kihúzására, megszakítja a gáz bevezetését az égőfejbe a nem kielégítő égéstermék kihúzás esetében.

GA-20 és GA-40 bojler felszerelésének előkészítése.

- Húzás ventilátora

- Hulladék szivattyú a felgyülemlt klorid eltávolítására

- Kémény

	Modell	Hz.	Rendelési szám		Produkción Liter/ó	Típus (*)	Gázfeljlesztés		Méretek mm	Nettó ár EUR
			GLP	GN			kcal/ó	kW		
	GA-20	50	19005952	19004514	180	-	20.000	23,26	550 x 585 x 1.900	2.550
		60	19005951	19005954						
	GA-20 D	50	19005993	19005996	180	D	20.000	23,26	550 x 585 x 1.900	2.650
		60	19005992	19005995						
	GA-40	50	19006236	19006239	360	-	40.000	46,51	690 x 585 x 1.900	3.290
		60	19006235	19006238						
	GA-40 D	50	19006266	19006268	360	D	40.000	46,51	690 x 585 x 1.900	3.490
		60	19006265	19006267						

(*) D: Ezekben a modellekben beépített automata vízlágyító és a vízlágyító ciklusra elindító gomb van.

Vízlágyításnál világító visszajelző.

Szivattyú a víz feltöltésére a berendezésbe.

Programozó a rendszeres víz kiengedésére

(**): Magasság kéménnyel.

Magasság kémény nélkül: 670 mm

Példa: Alagútas mosogatógép telepítése előmosogatóasztallal és kilépő elemekkel

Szalagos alagútmosogatógép minimális felületű beépítése



- Előmosogató asztal MFDB-1200 LM-D a jobb oldalon
- Alagútas mosogatógép, FI-160 D
- Automatizált kanyar 180° bal oldali, 180-ITS
- MR2C görgős asztal
- Összfelület: 3.4 m x 1.60 m = 5.45 m²